



série MMD

rosný bod:

-30°C

membránová sušička

efektivní a snadný způsob sušení
stlačeného vzduchu!

- prostorově úsporný design
- bez napájení
- bezúdržbové, dlouhá životnost

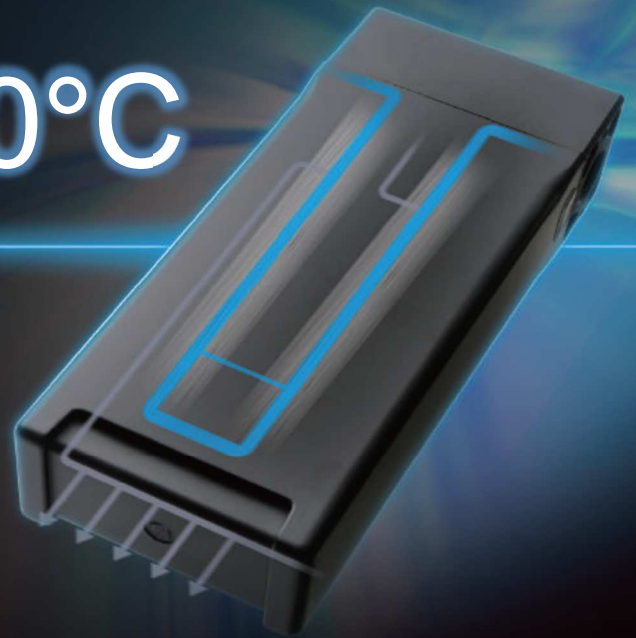

Nejčastější aplikace

- potravinářský průmysl
- kosmetický průmysl
- elektrotechnický průmysl
- farmaceutický průmysl
- lékařské přístroje a zařízení
- dávkování lepidel a barev

Specifikace

typ	MMD-17	MMD-50
maximální tlak [bar]	1 až 7	
pracovní teplota [°C]	5 až 50	
připojení	R 3/8	R 1/2
průtok [l _n /min]	20 až 200	20 až 500

Upozornění:

Používat pouze pro stlačený vzduch. Používejte sušičku v rozsahu technických parametrů uvedených ve specifikaci! Namontujte na místo bez vibrací a nárazů na tělo a nástrčné spojky.

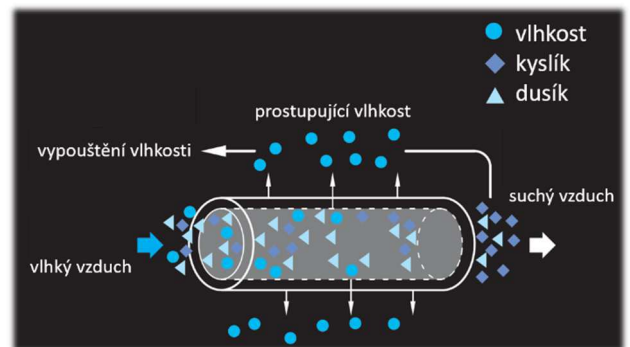

MMD-17

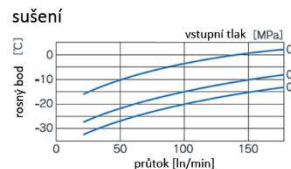

MMD-50

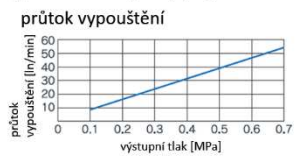
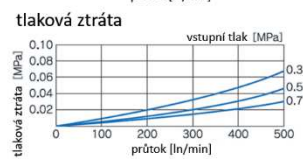
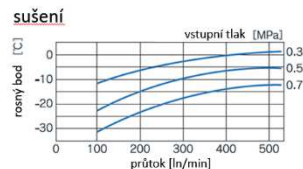

MMD-17

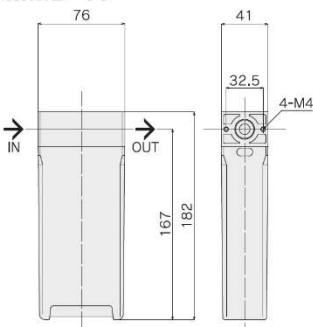

MMD-50

